

Hydrauliskt Arbetscenter För Massiva Skenor Samt ERIFLEX® FLEXIBAR

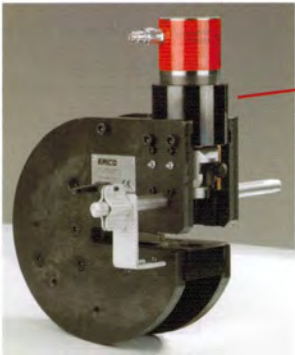

Hydraulisk Skenkap



Hydraulisk Sken & ERIFLEX® FLEXIBAR Stans

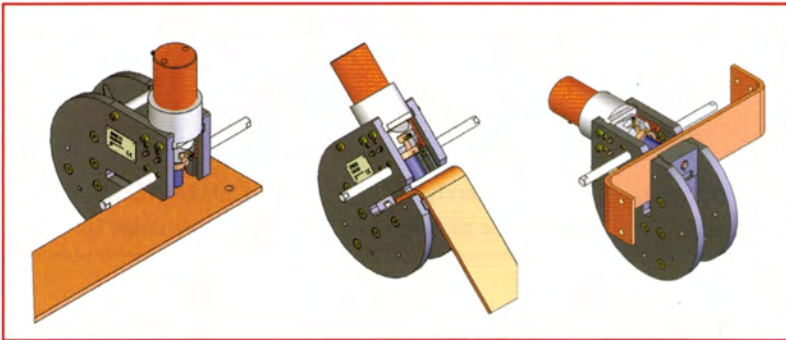

**ERICO
DESIGN**

**TILLVERKAD I
FRANKRIKE**



4-vägs ventil

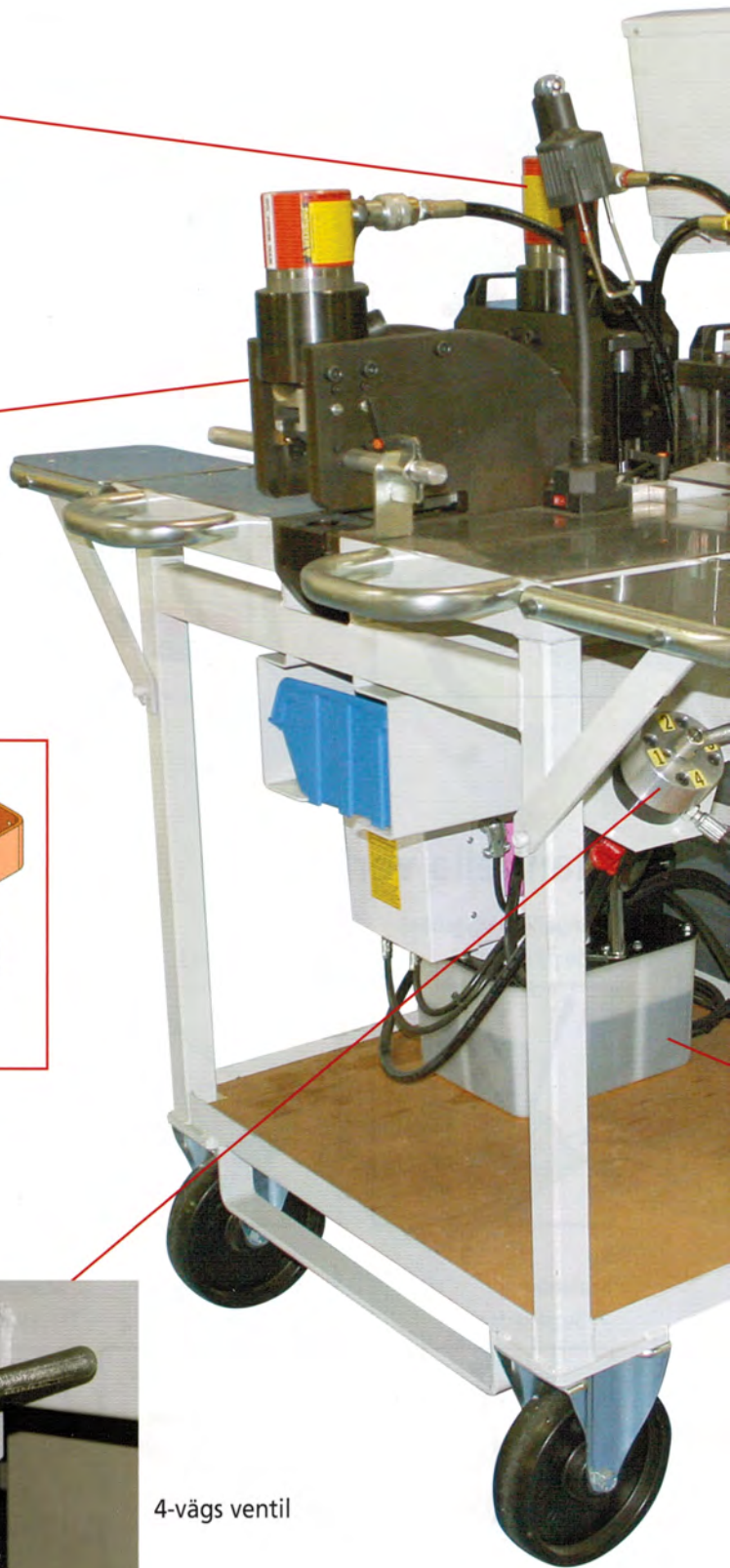



Programmerbar vinkelkontroll

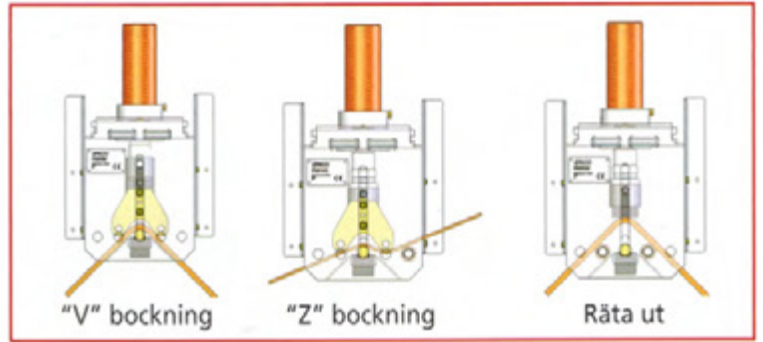

"V" bockning

"Z" bockning

Råta ut

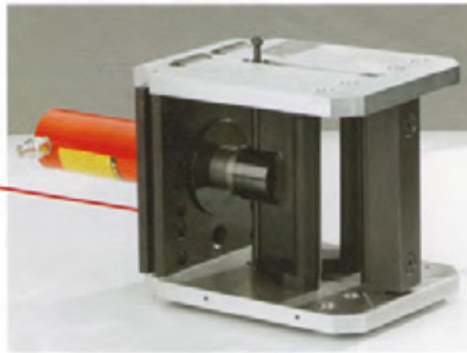

Hydrauliskt Bockningsverktyg

Bockverktyg med höjdställning



Hydrauliskt ERIFLEX® FLEXIBAR Kapverktyg

(Ej inkluderat för den Europeiska marknaden. Inkluderat för den Nordamerikanska marknaden.)

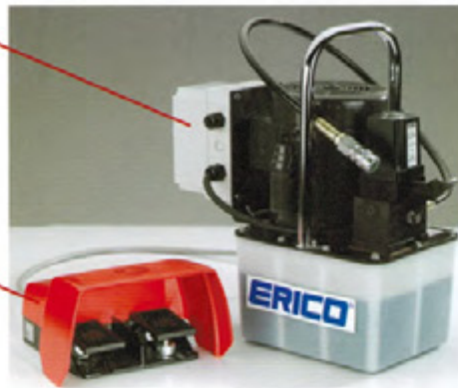

Hydraulpump & fot kontroll

Hydrauliskt Arbetscenter För Massiva Skenor Samt ERIFLEX® FLEXIBAR

Kapning, Bockning, Stansning: med hjälp av ett unikt arbetscenter.

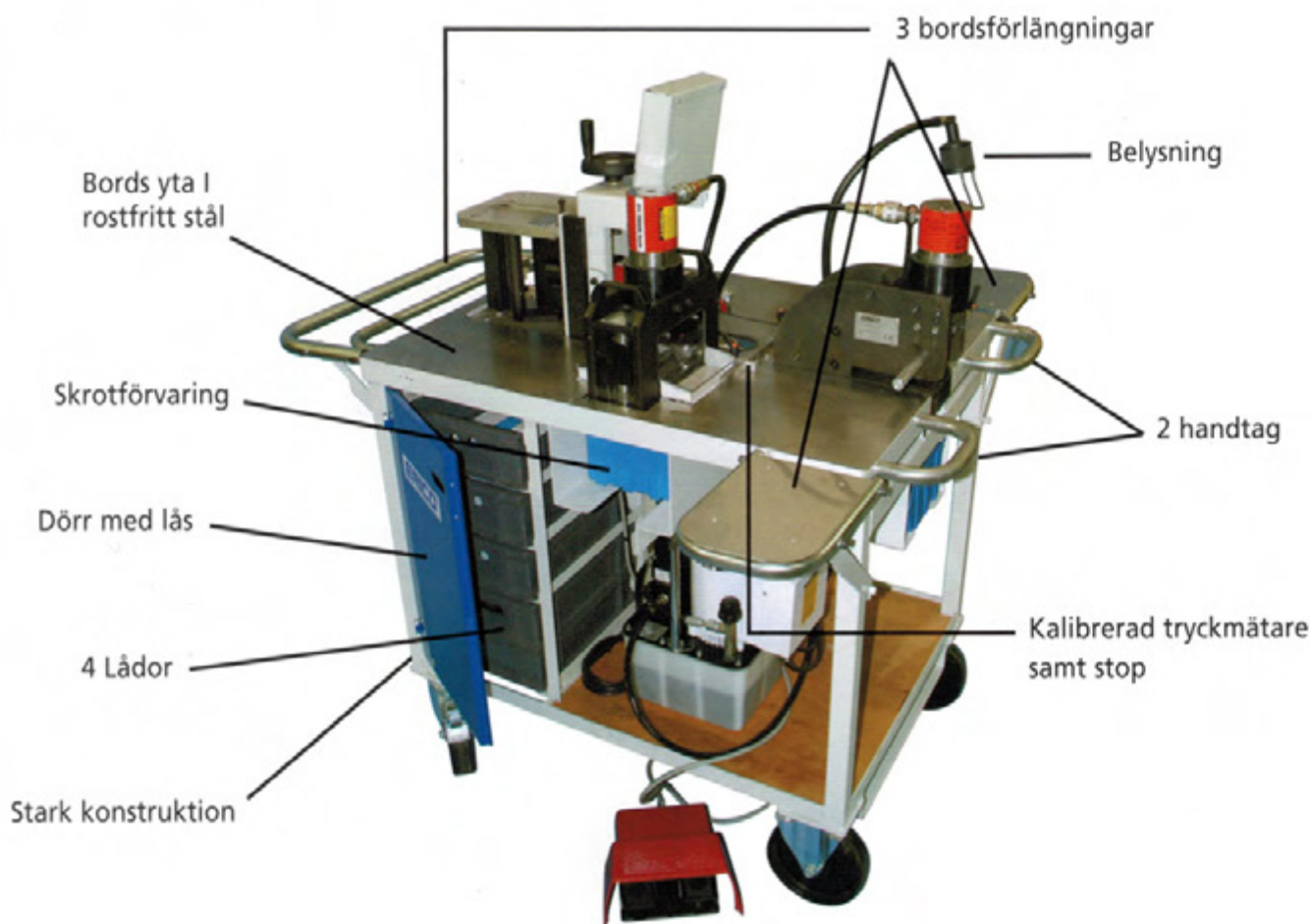

HYDRAULISKT ARBETSCENTER FÖR MASSIVA SKENOR SAMT ERIFLEX® FLEXIBAR

- Mobil arbetsbänk som innehåller alla maskiner för Kapning, Bockning samt Stansning av massiva skenor eller ERIFLEX FLEXIBAR
- Denna arbetsbänk innehåller:
 - HYDRAULISK STANS FÖR MASSIVA SKENOR SAMT ERIFLEX FLEXIBAR (Stansar samt hålbilder köps separat)
 - HYDRAULISKT BOCKVERKTYG FÖR MASSIVA SKENOR SAMT ERIFLEX FLEXIBAR 200 (8"): 12,7 mm (1/2"), hög och sänkbar
 - HYDRAULISK SKENKAP 125 (5") / 12, (1/2") mm
 - HYDRAULPUMP 700 bar & FOTKONTROLL
 - Maskin väljare: 4-vägs ventil för att välja lämplig maskin
 - 2 Mothåll (Stansar samt hålbilder köps separat)
 - Programmerbar vinkelkontroll
 - Belysning
 - Skyddad av strömbrytare
 - 4 lådor till förvaring av tillbehör
 - 6 m lång spänningskabel
- En extra hydraulslang för tillkoppling av tex. ERIFLEX FLEXIBAR Kapverktyg

Alla verktyg kan köpas separat – se sid 8-12

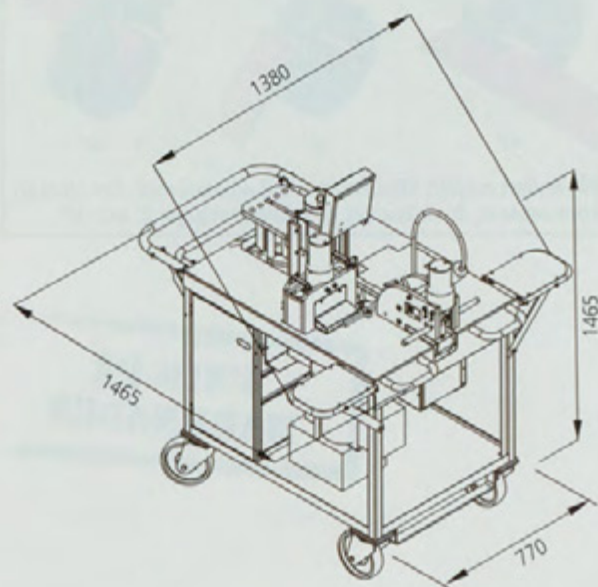
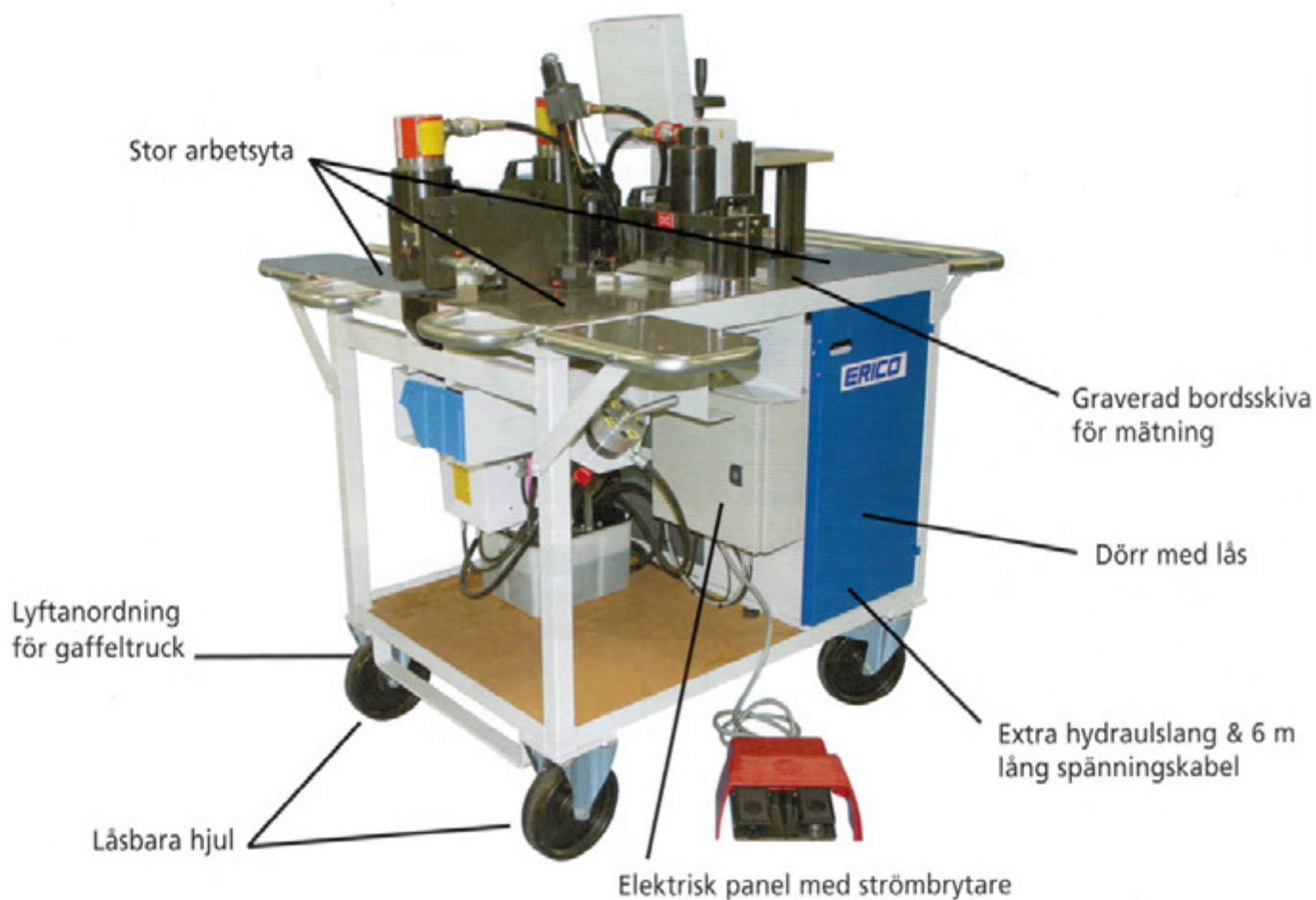

Artikel nr	Beskrivning		
545650	HYDRAULISKT ARBETSCENTER – 230V FÖR MASSIVA SKENOR SAMT ERIFLEX® FLEXIBAR (ERIFLEX FLEXIBAR Kapverktyg ej inkluderat)	1	356
545720	HYDRAULISKT ARBETSCENTER – 115V FÖR MASSIVA SKENOR SAMT ERIFLEX® FLEXIBAR (inklusive ERIFLEX FLEXIBAR Kapverktyg)	1	390